



CENÍKOVÝ LIST COLETA

AE19			povrch / barva / cena Kč bez DPH HLADKÝ
	výška	MJ	MATTONE, NOARBLANC DARK, LUNA
základní kámen	60	m²	499,-
minimální expediční množství			vrstva
dostupnost			na objednávku
minimální objednací množství			80 m ² bez příplatku < 80 m ² s příplatkem
zrušení potvrzení objednávky před vývozem			nelze zrušit
možnost konsignace			nelze na konsignaci
vrácení odebraného zboží			nelze vrátit
kategorie zboží			CLASSIC
základní kámen	80	m²	549,-
minimální expediční množství			vrstva
dostupnost			na objednávku
minimální objednací množství			80 m ² bez příplatku < 80 m ² s příplatkem
zrušení potvrzení objednávky před vývozem			nelze zrušit
možnost konsignace			nelze na konsignaci
vrácení odebraného zboží			nelze vrátit
kategorie zboží			CLASSIC

V případě odběru zboží menšího než paleta bude účtován poplatek za rozbalení palety 150,- Kč/paleta.

Technické parametry	možné zatížení	skladebné rozměry [mm]**			počet		množství [m ²]		hmotnost*
		výška	délka	šířka	vrstev	ks/vrstva	vrstva	paleta	kg/paleta
základní kámen		60	240	60	12	70	1,008	12,096	1611
základní kámen		80	240	60	9	70	1,008	9,072	1613

Ukázka kamene

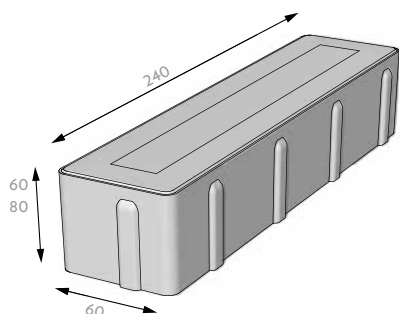

Skladba na paletě

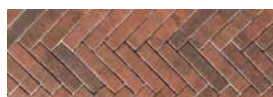
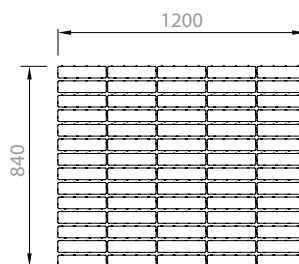



MATTONE

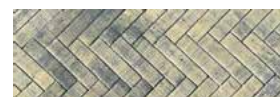

NOARBLANC DARK



LUNA

Vysvětlivky	
	Příjezdové komunikace k rodinným domům pro osobní vozidla do 3.5 t s ojedinělým přejezdem speciálních vozidel (sanitka, požární vůz, apod.).
	Místní/obslužné komunikace pro osobní vozidla do 3.5 t s možností pojezdu těžkých nákladních vozidel (několikrát týdně).
**	Skladebné rozměry uvádějí rozměry prvku po jeho uložení nebo s minimální spárou.
*	Hmotnost palety je uváděna včetně váhy palety samotné.