

TECHNICKÝ LIST (GS01)

OBRUBNÍK SILNIČNÍ H

Technické údaje výrobku:

Univerzální silniční obrubník je určen pro dopravní stavby, kde je hlavním požadavkem kvalita a vysoká životnost užitých konstrukcí a materiálů. Své uplatnění nachází především na průtazích města, na městských i obecních komunikacích. K silničním obrubníkům H 25 je vyráběno mnoho doplňkových kusů – obloukové a rohové obrubníky, nájezdové a přechodové prvky k vytvoření plynulého přejezdu.

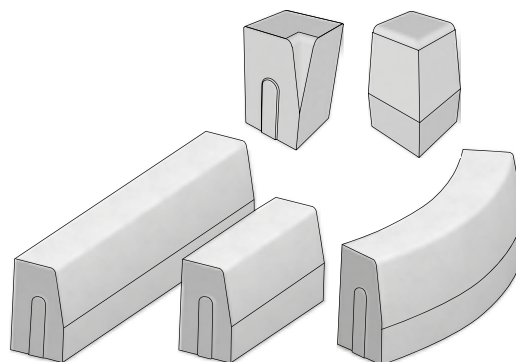

Technické parametry	skladebné rozměry** [mm]			počet		množství		hmotnost*	
	výška	délka	šířka	vrstev	ks/vrstva	bm/vrstva	bm/paleta	kg/ks	kg/paleta
obrubník přímý	300	1000	150	3	5	5	15	98,90	1509
obrubník přímý	250	1000	150	3	6	6	18	80,60	1476
obrubník přímý půlka	250	500	150	3	12	6	18	40,30	1476
vnitřní oblouk R 0,5	250	780	150	3	5	-	-	60,80	937
vnitřní oblouk R 1,0	250	780	150	3	5	-	-	72,00	1105
vnější oblouk R 0,5	250	780	150	3	5	-	-	53,90	834
vnější oblouk R 1,0	250	780	150	3	5	-	-	58,60	904
vnější oblouk R 2,0	250	780	150	3	5	-	-	61,10	942
roh 90°vnitřní	250	150	150	2	35	-	-	12,40	893
roh 90°vnější	250	150	150	2	35	-	-	11,10	802
obrubník nájezdový 1. typ balení	150	1000	150	4	6	6	24	50,00	1225
obrubník nájezdový 2. typ balení	150	1000	150	4	7	7	28	50,00	1425
obrubník náběhový levý 25-15 cm	150/250	1000	150	2	4	4	8	66,00	553
obrubník náběhový pravý 15-25 cm	250/150	1000	150	2	4	4	8	66,00	553

Tvar výrobku:

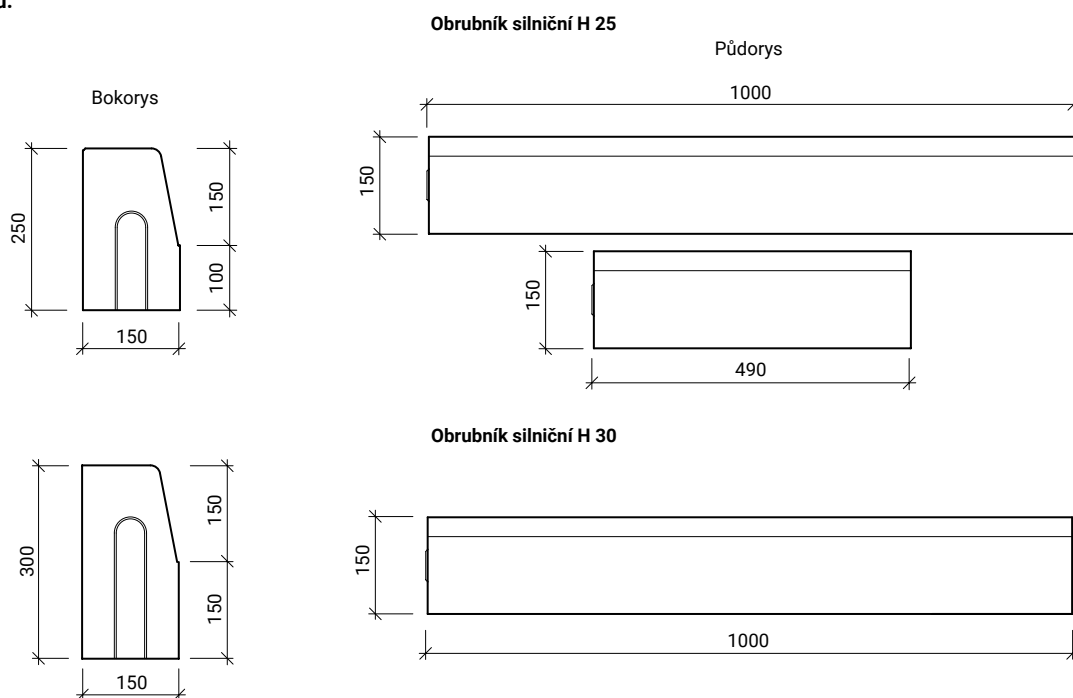

TECHNICKÝ LIST (GS01)

OBRUBNÍK SILNIČNÍ H

UKÁZKA TVARU

Tvar výrobku:

Obrubník silniční H 25 R 0,5

Oblouk vnější 90°

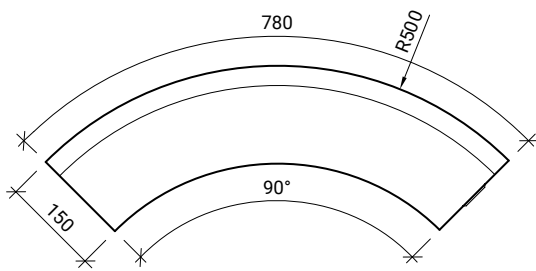

Obrubník silniční H 25 R 0,5

Oblouk vnitřní 90°

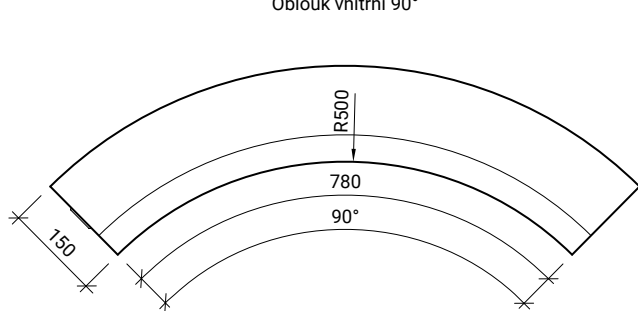

Obrubník silniční H 25 R 1,0

Oblouk vnější 45°

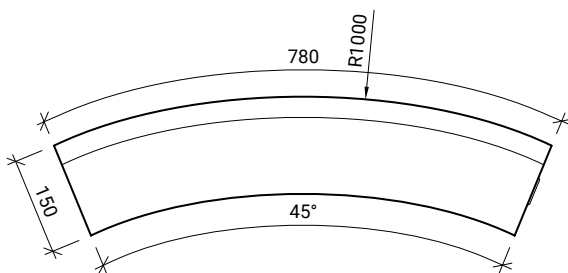

Obrubník silniční H 25 R 1,0

Oblouk vnitřní 45°

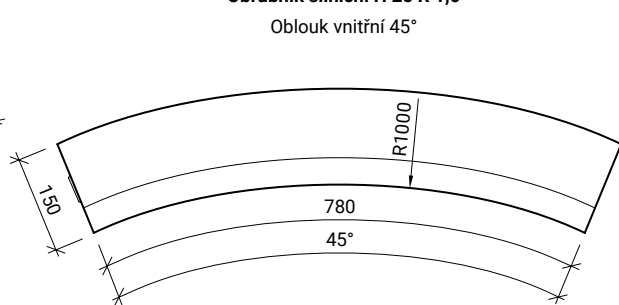

Obrubník silniční H 25 R 2,0

Oblouk vnější 22,5°

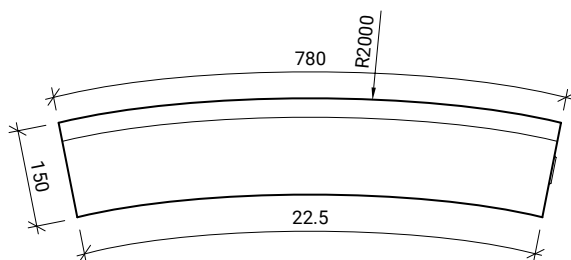

Obrubník silniční H 25

Roh 90° vnitřní

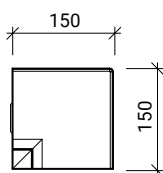

Roh 90° vnější

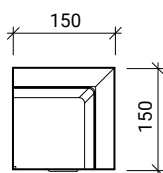

TECHNICKÝ LIST (GSO1)

OBRUBNÍK SILNIČNÍ H

UKÁZKA TVARU

Tvar výrobku:

Obrubník náběhový levý H 25

Půdorys

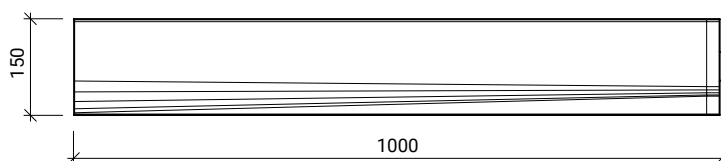

Pohled zprava

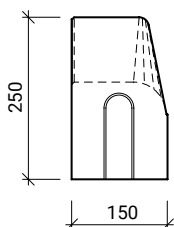

Pohled zleva

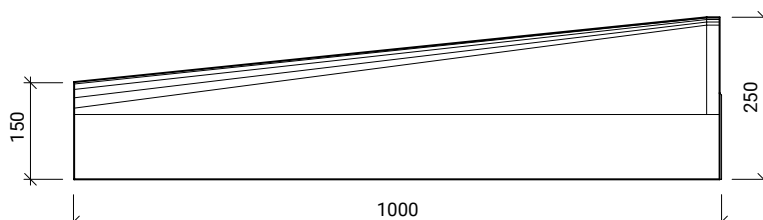

Obrubník náběhový pravý H 25

Půdorys

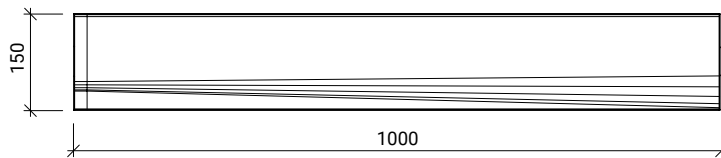

Pohled zprava

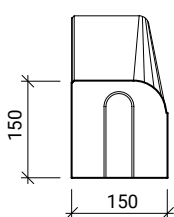

Pohled zleva

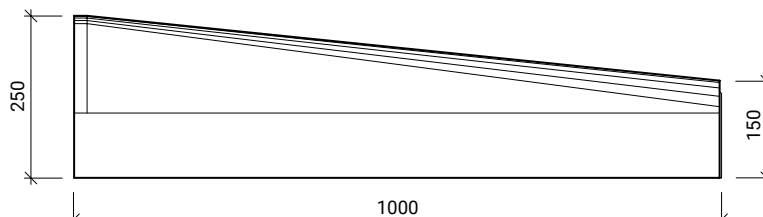
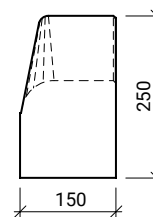

Obrubník nájezdový H 15

Půdorys

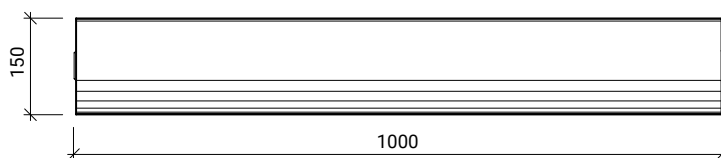

Pohled zleva

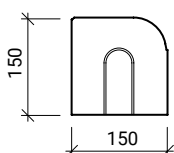

Pohled zprava

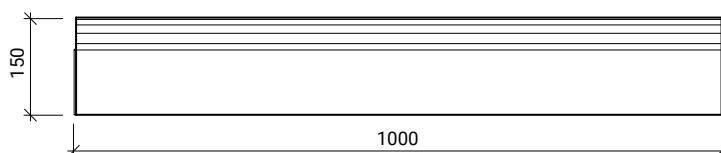
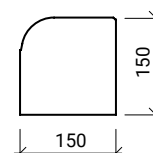

TECHNICKÝ LIST (GS01)

OBRUBNÍK SILNIČNÍ H

Řez místem s obrubníkem H 30:

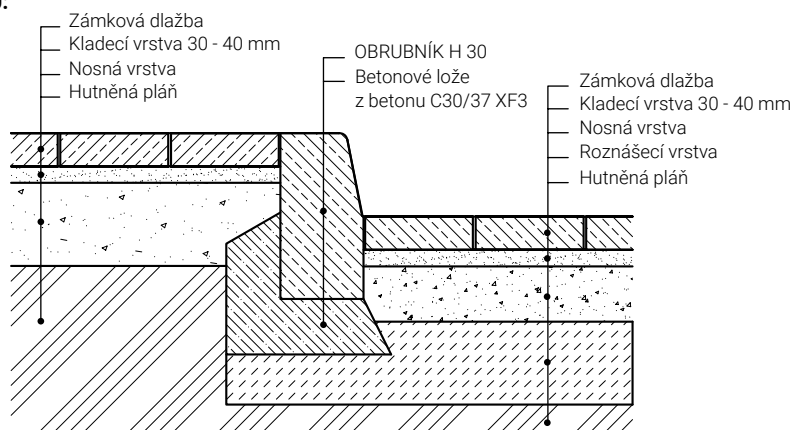

Ve společnosti CS-BETON s.r.o. vyrábíme betonové obrubníky dvěma způsoby:

- vibrolité obrubníky
- vibrolisované obrubníky

VIBROLITÉ OBRUBNÍKY

Technologie vibrolití umožňuje vyrábět obrubníky vynikajících vlastností, které dávají prvku hladký povrch, nadstandardní pevnost a extrémní odolnost proti působení vody a chemických rozmrazovacích látek. Touto metodou vyrábíme silniční obrubníky KO, určených pro tvorbu kruhových objezdů a ostrůvků, a bezbariérových obrubníků HK, určených především pro tvorbu zastávek hromadné dopravy jsou.

Obrubníky silniční KO ke kruhovým objezdům a ostrůvkům, obrubníky HK bezbariérové k zastávkám a nástupišťům MHD jsou vyráběny z vysokopevnostního provzdušněného betonu pevnostní třídy C45/55 a vyhovují požadavkům stupně agresivity prostředí XF4, XD3 dle normy ČSN EN 206. V čerstvé betonové směsi je zaručen minimální obsah vzduchu, a to ve výši 5 %.

Použitím vysokohodnotného betonu je dosaženo:

- vysoké pevnosti betonu v tlaku 60 MPa
- neobvykle vysoké pevnosti v tahu za ohybu
- extrémní odolnosti proti působení vody a chemických rozmrazovacích látek
- vysoké odolnosti proti obrusu
- minimální nasákavosti
- vysoké estetické kvality povrchu výrobků

Tyto prvky jsou nejen vysoce estetické, ale i svou funkční kvalitou výrazně přispívají k bezpečnosti silničního provozu svým nekonfliktním tvarem. Výrobky vyráběné touto technologií mají zaručen hladký povrch, pouze pochozí plocha je profilovaná speciálním rastrem vytvořeným obtiskovou maticí. Pochozí plocha je profilovaná tak, aby zajistila vyhovující součinitel smykového tření. Prvky jsou vyráběny v přírodní šedé barvě betonu.

Obrubníky HK bezbariérové k zastávkám a nástupišťům MHD mají originálně řešeno navádění vozidel do zastávek. Obloukový naváděcí zářez v hraně obrubníku zajišťuje přesné směrové navedení autobusu do prostoru zastávky tak, že vozidlo zastaví těsně u nástupní hrany. Výška nástupní hrany 20 cm splňuje požadavky vyhlášky č.

398/2009 Sb. Ministerstva pro místní rozvoj o obecných technických požadavcích zabezpečujících užívání staveb osobami s omezenou schopností pohybu § 4. Na zvláštní přání je možno na sružených zastávkách tram+bus dodat obrubník s výškou 24 cm. Kombinace přesného navedení a správné výšky nástupní hrany zajišťuje vysoký komfort cestujících při nástupu i výstupu a významně urychluje odbavení vozu v zastávce.

VIBROLISOVANÉ OBRUBNÍKY

Klasickou technologií vibrolisování jsou vyráběny standardní obrubníky, které splňují veškerá pevnostní i estetická hlediska. Vibrolisované obrubníky nabízí široký sortiment základních prvků včetně doplňků.

Obrubníky silniční H, obrubníky silniční T, obrubníky zahradní R, Krajník a trávnikové lemy jsou vyrobeny z vibrolisovaného betonu vyráběného dvourvrstvou technologií. Spolupůsobení tlaku a vibrace zajišťuje u vibrolisovaných obrubníků vysokou pevnost a dokonalý estetický vzhled. Řádné zhutnění a propojení obou vrstev dává prvkům vynikající mechanicko-fyzikální vlastnosti:

- pevnost v tahu za ohybu
- pevnost v tlaku
- odolnost proti působení vody a chemických rozmrazovacích látek
- minimální nasákavost
- optimální drsnost povrchu
- vysoká estetická hodnota

Dvourstvá technologie výroby umožňuje optimální využití dvou typů speciálních betonů, které zaručují plnění námi deklarovaných vlastností stanovených v požadavcích evropské harmonizované normy ČSN EN 1340. Beton třídy C30/37, používaný pro výrobu vibrolisovaných obrubníků, vyhovuje požadavkům stupně agresivity prostředí XF4 dle normy ČSN EN 206.

Obrubníky se vyrábějí standardně v přírodní šedé barvě betonu nebo v různých barevných odstínech dle katalogu. Zahradní a silniční obrubníky nabízíme ve dvou délkách - 500 a 1000 mm.

Od roku 2008 byl taktéž zaveden systém environmentálního managementu ČSN EN ISO 14001 a v roce 2010 se společnost rozhodla zavést a začlenit do stávajících systémů managementu i oblast BOZP. Dnes jsou všechny systémy managementu certifikované.